



# VELO FEATURES

## Freestyle Bike Park

Kreative Fahrelemente

# FREESTYLE FEATURES

## FÜR EINEN BESTEHENDEN ODER NEUEN BIKE PARK

Die Alliance Freestyle Line bietet spezielle Holz/Metall- und Dirt-Elemente. Freestyle-Elemente ermöglichen es, Fahrtechnik und -stil zu entwickeln und sich auf die Kunst des Mountainbikens und Tricks zu konzentrieren. Die Features sind so konzipiert, dass die Fahrer endlose Freestyle-Abenteuer erleben können.

**NO  
LIMITS!**

Ob im Stadtzentrum oder in einem Bike-Resort - dem Freestyle sind keine Grenzen gesetzt!



A large, stylized white 'O' logo with the word 'OAKLEY' in a bold, sans-serif font below it, set against a dark, textured background of a dirt feature. The logo is positioned on the right side of the image, near the bottom.

## WARUM EINEN FREESTYLE BIKE PARK?

### EINE TOLLE ART, EINE ANDERE FORM DES MOUNTAINBIKENS ZU ERLEBEN

In der Vergangenheit mussten sich Mountainbiker auf ihre Fähigkeiten im Bau von Freestyle-Features verlassen, um ihren Sport auszuüben, aber das ist vorbei. Freestyle-Biking wird immer beliebter, und die Biker-Community sucht nach alternativen Fahrplätzen in der Nähe von Geschäftsvierteln, Schulgeländen und anderen unkonventionellen Orten, um in ihrem Sport voranzukommen und Zeit zu verbringen.

Alliance Freestyle Bike Features wurden entwickelt, um progressiv komplexe Herausforderungen und Möglichkeiten für jeden zu bieten.

**5**

## FUN FACTS ÜBER FREESTYLE FEATURES



### VERSCHIEDENE SCHWIERIGKEITSSTUFEN

Einsteiger- bis Expertenfeatures mit einer Vielzahl von verschiedenen sprung- und floworientierten Bike-Elementen



### KOMBINIERTE SETS ODER EIGENSTÄNDIGE FEATURES

Separate Features, die in jeden Trail integriert sind, oder ein individuell gestalteter Freestyle-Park mit so vielen Features, wie du willst



### MINIMALE WARTUNG

Aufgrund der intelligenten Designlösung und der hohen Qualität sind die Funktionen wartungsarm.



### GEPRÜFT & INSPIRIERT VON ATHLETEN

Möglichkeit zur Veranstaltung eines Freestyle Park Wettbewerbs, professionelle Rider und Medien anzuziehen und Events zu organisieren



### HANDGEFERTIGT & NACHHALTIG

Ein hochwertiges, handgefertigtes Produkt aus natürlichen, langlebigen und umweltfreundlichen Materialien und einer schraubenlosen Fahrfläche

## FREESTYLE KOMPLEXITÄT STUFEN

### FEATURES FÜR ALLE!

Die Freestyle Line Features sind sowohl für Anfänger als auch für Fortgeschrittene geeignet. Die Vielfalt und der Schwierigkeitsgrad der Features kann in 3 Stufen erfolgen - Kids, Intermediate, Professional. Kombinierte Elemente aus verschiedenen Schwierigkeitsstufen bieten jedem die Möglichkeit, **ein erfahrener Fahrer zu werden.**



## 3 STUFEN

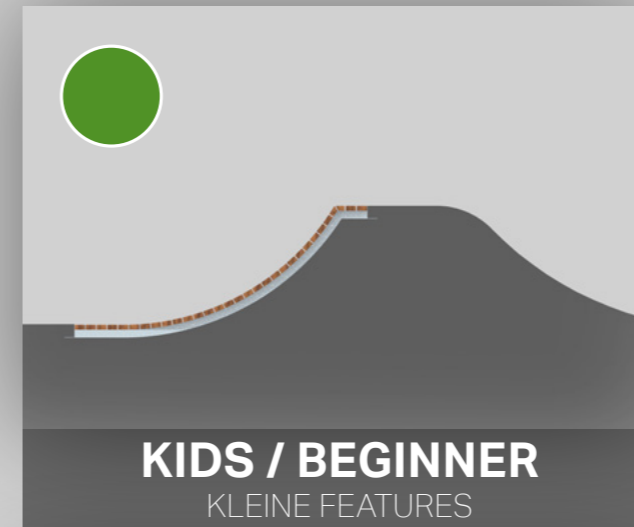

Die einfachsten Freestyle-Features mit einer breiten Oberfläche und einem sanften Winkel. Meistens kombiniert mit Landung ohne Gaps

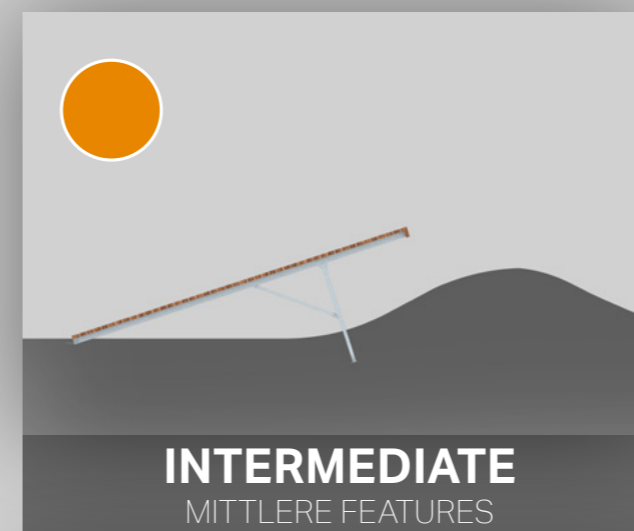

Mittlere Schwierigkeitsgrade sind für Fortgeschrittene und für Fahrer mit mittlerem oder höherem Niveau geeignet



Professionelle Features wurden für erfahrene, fortgeschrittene Fahrer entwickelt, die gerne die Schwerkraft mit Tricks und Performance herausfordern.



## EINEN FREESTYLE PARK KREIEREN

Du kannst ein einzelnes Freestyle-Feature wählen oder selbst eine ganze Freestyle-Linie zusammenstellen. Oder du lässt uns einen brandneuen Freestyle Park entwerfen, der der Größe deines Standorts entspricht und verschiedene Features aus verschiedenen Komplexitäts- und Funktionskategorien enthält. Der Freestyle Bike Park kann jede Größe haben - kompakt mit niedrigen und sicheren Sprüngen, groß mit Features, die Raum für Progression lassen, oder ein ausgewogener Mix aus beidem.



**Teile uns deine Vision mit, und wir werden unser Bestes tun, um sie zu verwirklichen.**

Schick uns die Größe deines Gebiets und einen kurzen Bericht über potenzielle Nutzergruppen. Wir werden dir ein individuelles Design und nützliche Tipps vorschlagen.



## INDIVIDUELLER FREESTYLE PARK BEISPIEL

Ort: Harstad Bike Park, Norwegen

KOMPLEXITÄT:  
von kids zu  
expert level

FREESTYLE  
ELEMENTE:  
**16**

TOTALE  
FLÄCHE (m<sup>2</sup>):  
**1600**

1. <b>BREITER DROP 200</b> 5.065	2. <b>DROP 130</b> 5.046	3. <b>KICKER L</b> 5.032	4. <b>LIP L</b> 5.036
5. <b>GEBOGENER DOUBLE-WALLRIDE L</b> 5.081	6. <b>LIP M</b> 5.035	7. <b>FLACHER DOUBLE-WALLRIDE M</b> 5.074	
8. <b>DROP 100</b> 5.045	9. <b>DROP 60</b> 5.044	10. <b>CANNON M</b> 5.038	11. <b>LIP S</b> 5.034
			12. <b>WHALE TAIL M</b> 5.085

REST AREA



## INDIVIDUELLER FREESTYLE PARK BEISPIEL

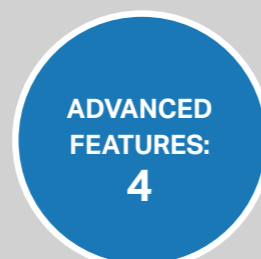

BEGINNER FEATURES



INTERMEDIATE FEATURES



ADVANCED FEATURES

Bei der Kombination der Elemente empfehlen wir,  
**3 Schwierigkeitsgrade einzubeziehen:**

# ELEMENT SHOP

ENTWIRF SELBST EINEN FREESTYLE PARK ODER LASS ES UNS FÜR DICH TUN!

## LIPS

**LIP S**  
5.034

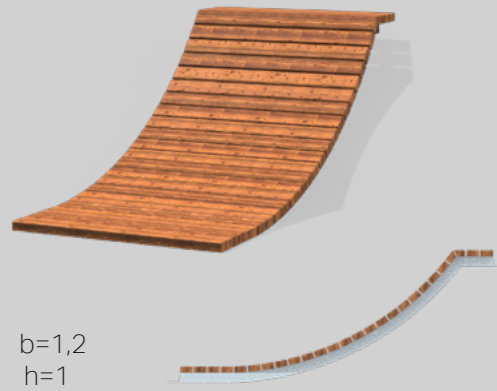

a=2,5 b=1,2  
w=1,2 h=1

**LIP M**  
5.035

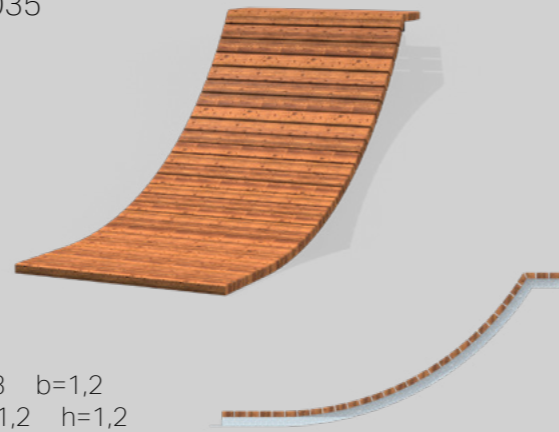

a=3 b=1,2  
w=1,2 h=1,2

**LIP L**  
5.036

a=3,4 b=1,2  
w=1,2 h=1,5

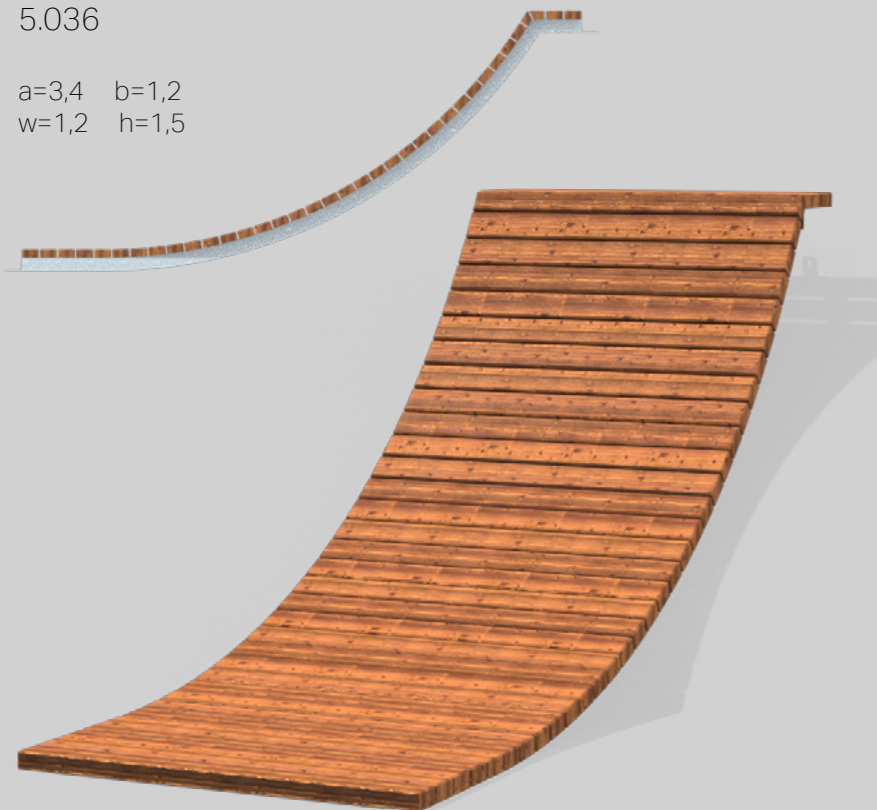

### GRÖSSENBEZEICHNUNGEN: Einheit - meter (m)

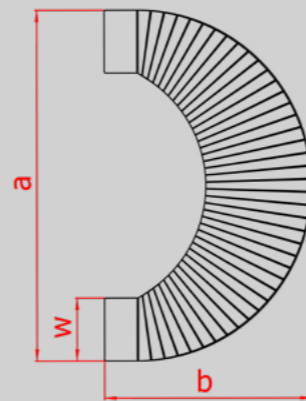

a - Flächenlänge (m)  
b - Flächenbreite (m)

w - Deck breite (m)  
h - höhe (m)

\* Die grafischen Darstellungen (Renderings) können leicht vom Endprodukt abweichen.

## KICKER

**KICKER S**  
5.030

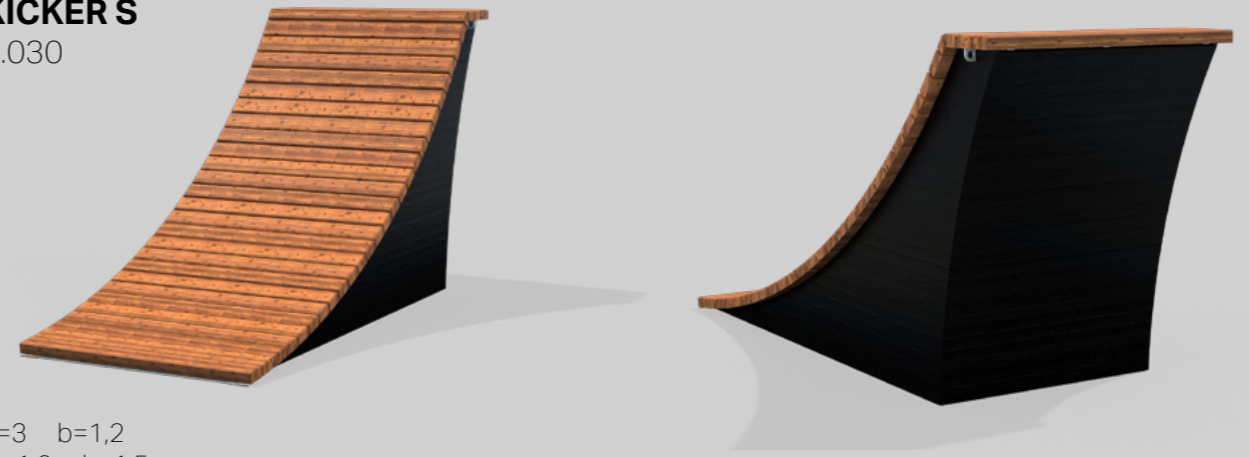

a=3 b=1,2  
w=1,2 h=1,5

**KICKER M**  
5.031

a=3,3 b=1,2  
w=1,2 h=1,7

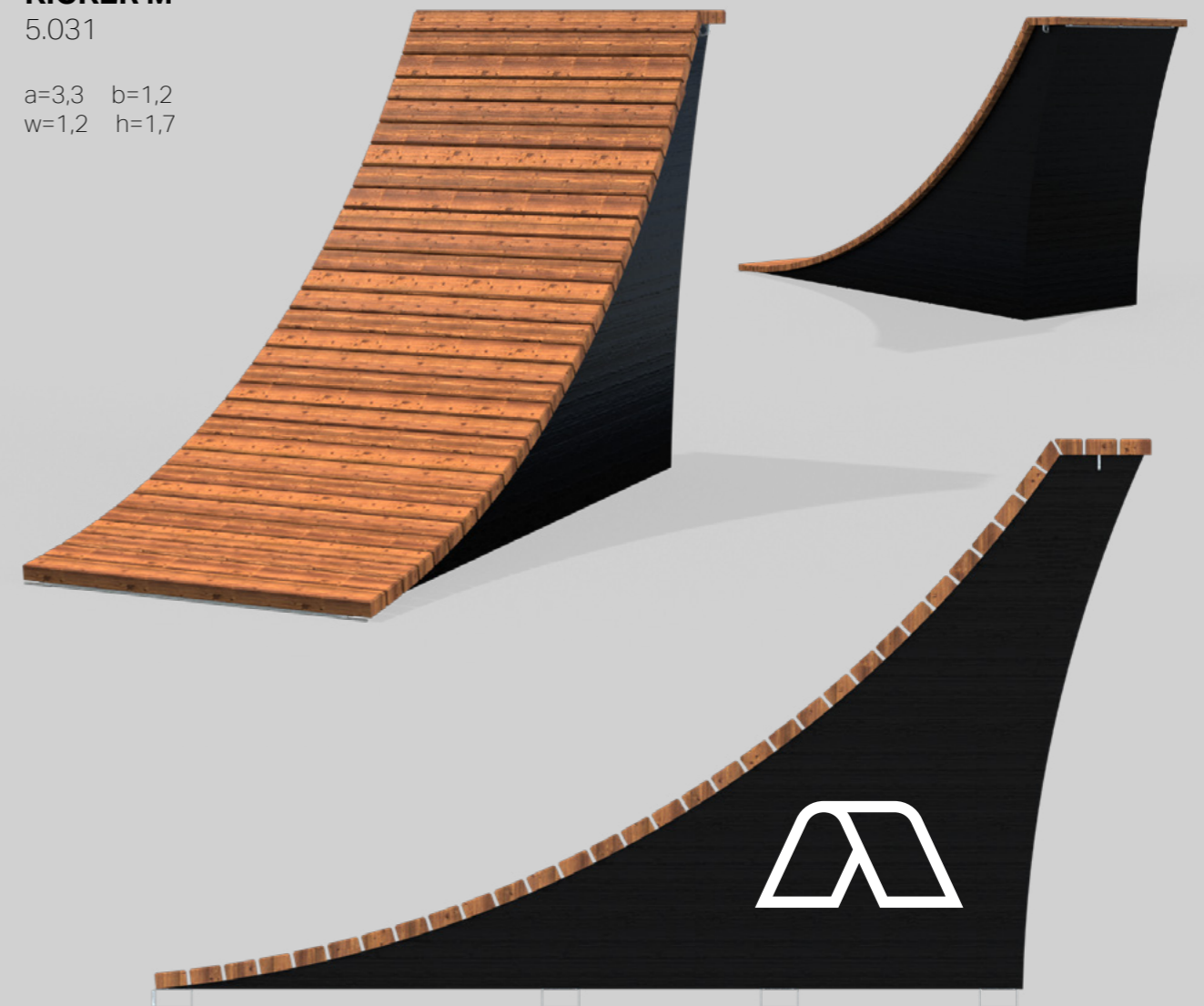



# CANNONS

**CANNON S**  
5.037

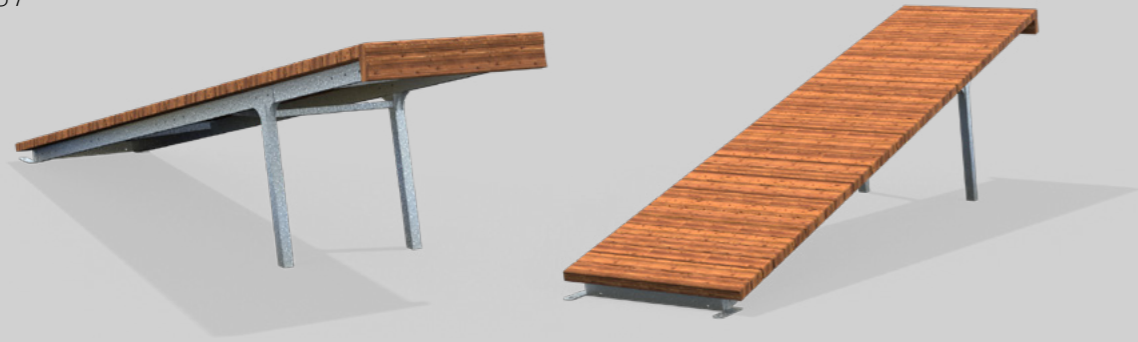

a=4 b=0,9  
w=0,9 h=1,3

**CANNON M**  
5.038

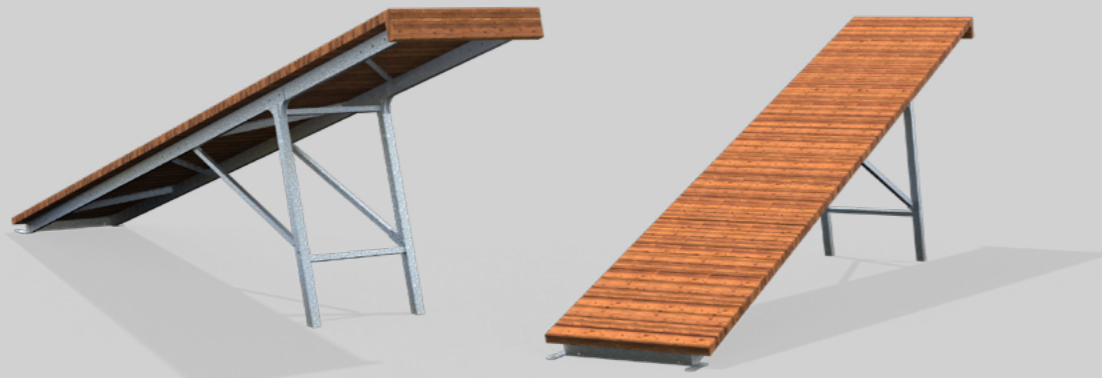

a=4,8 b=0,9  
w=0,9 h=1,8

# DROPS

**DROP 30**  
5.043

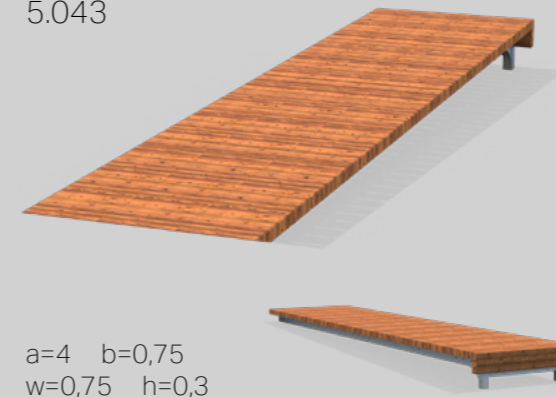

a=4 b=0,75  
w=0,75 h=0,3

**DROP 60**  
5.044

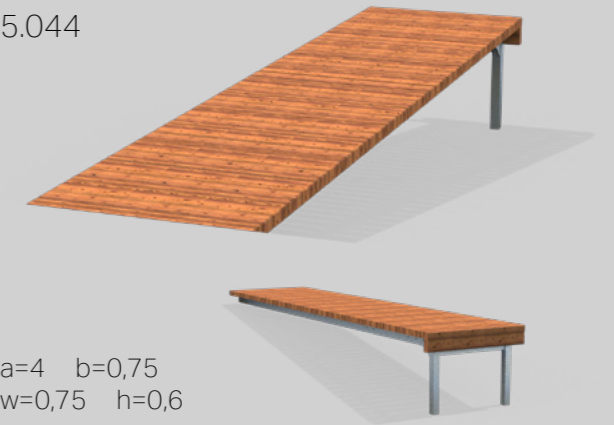

a=4 b=0,75  
w=0,75 h=0,6

**DROP 100**  
5.045

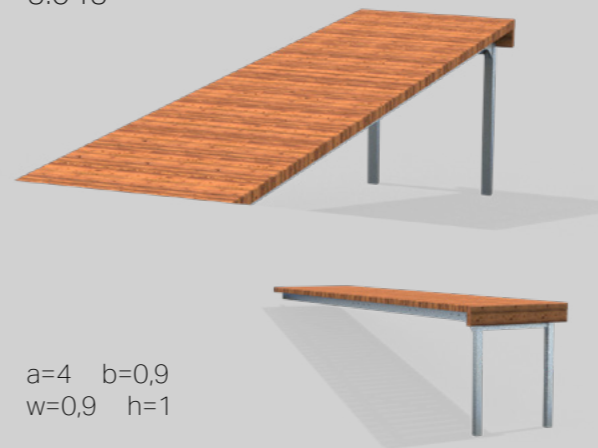

a=4 b=0,9  
w=0,9 h=1

**DROP 130**  
5.046

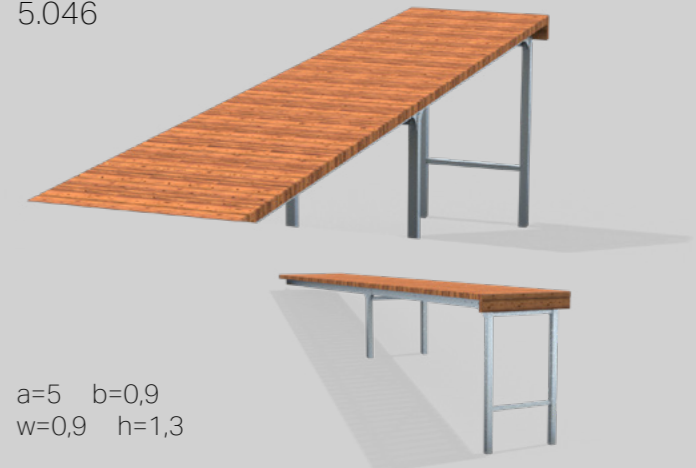

a=5 b=0,9  
w=0,9 h=1,3

**WIDE DROP 130**  
5.046W

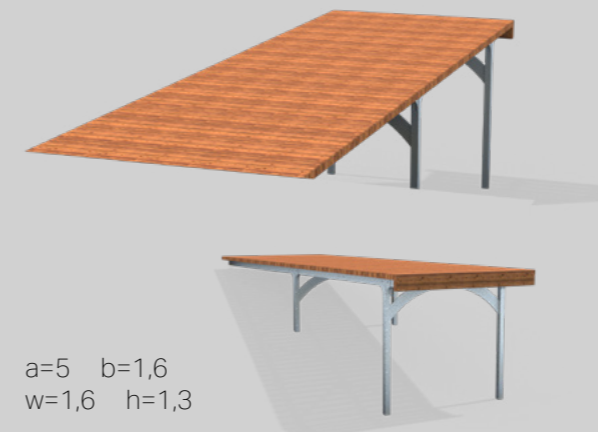

a=5 b=1,6  
w=1,6 h=1,3

**WIDE DROP 200**  
5.065



a=6 b=2  
w=2 h=2



## LANGE SPRÜNGE

**LANGER SPRUNG S**  
5.049



a=1,9 b=0,9  
w=0,9 h=0,5

**LANGER SPRUNG M**  
5.051

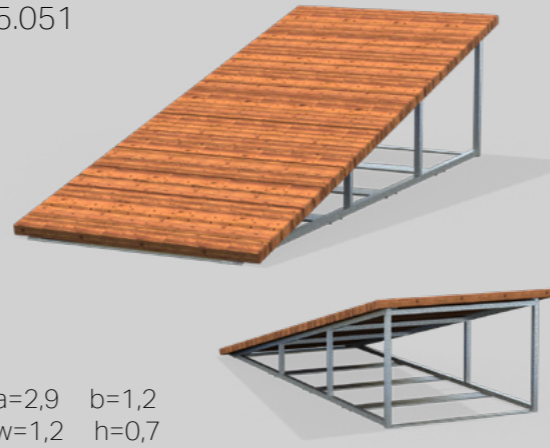

a=2,9 b=1,2  
w=1,2 h=0,7

## ON-OFF BOXEN

**ON-OFF BOX S**  
5.059

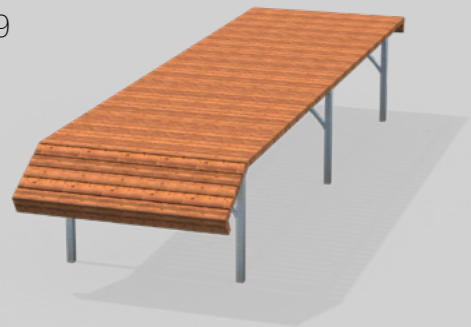

a=5,5 b=1,6  
w=1,6 h=1

**ON-OFF BOX M**  
5.060

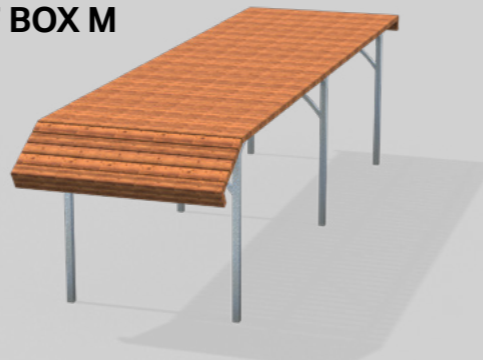

a=5,5 b=1,6  
w=1,6 h=1,5

**ON-OFF BOX L**  
5.061

a=6,5 b=2  
w=2 h=2

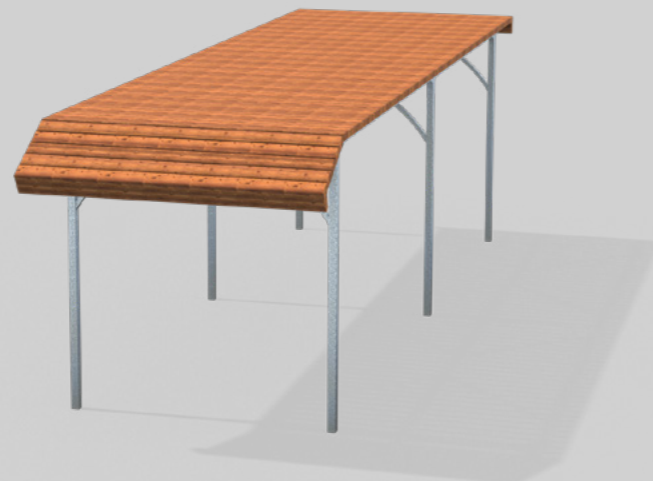
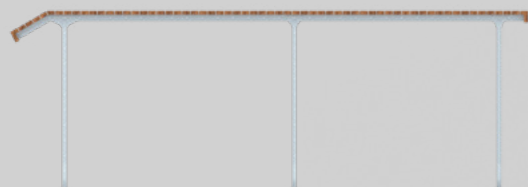

## WHALE TAIL

**WHALE TAIL M**  
5.085

a=11 b=2,5  
w=2,5 h=2,4



## WALLRIDES (FLACH)

### FLACHER WALLRIDE S (2 x 4,5 m)

5.070

a=4,5 b=2  
w=2 h=1,7

### FLACHER WALLRIDE M (2 x 6 m)

5.071

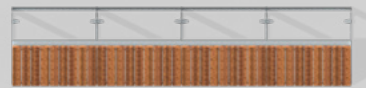
a=6 b=1,4  
w=2 h=1,9

### FLACHER WALLRIDE L (3 x 9 m)

5.072

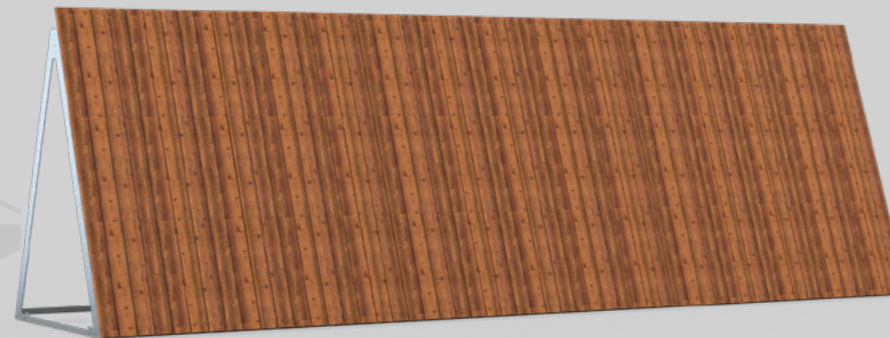
a=9 b=2,1  
w=3 h=2,8

#### GRÖSSENBEZEICHNUNGEN: Einheit - meter (m)

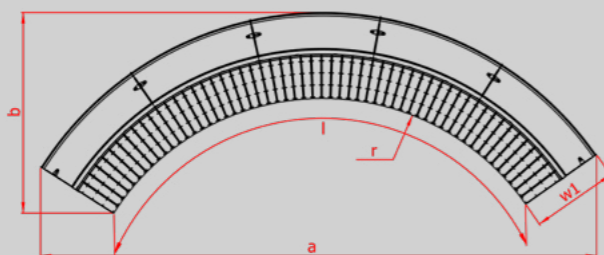
a - Flächenlänge (m)  
b - Flächenbreite (m)w - deck breite (m)  
h - Höhe (m)

### FLACHER DOUBLE-WALLRIDE S (2 x 4,5 m)

5.073

a=4,5 b=2  
w=2 h=1,7

### FLACHER DOUBLE-WALLRIDE M (2 x 6 m)

5.074

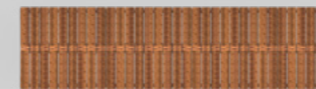
a=6 b=1,4  
w=2 h=1,9

### FLACHER DOUBLE-WALLRIDE L (3 x 9 m)

5.075

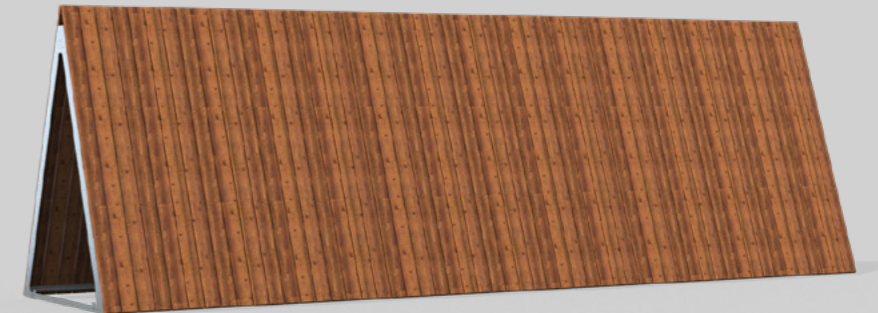
a=9 b=2,1  
w=3 h=2,8

## WALLRIDES (GEBOGEN)

### GEBOGENER WALLRIDE S (R4)

5.076

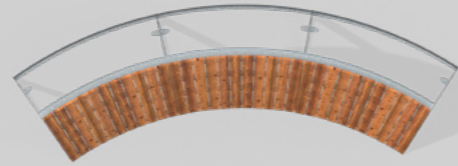
a=4,5 b=2,7  
w=2 h=1,7

### GEBOGENER WALLRIDE M (R6)

5.077

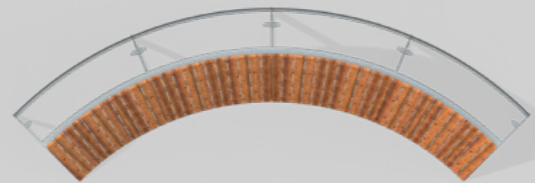
a=6 b=2,6  
w=2 h=1,9

### GEBOGENER WALLRIDE L (R9)

5.078

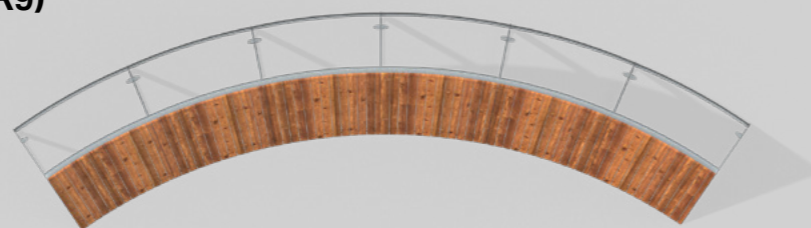
a=9 b=3,7  
w=3 h=2,8

### GEBOGENER DOUBLE-WALLRIDE S (R4)

5.079

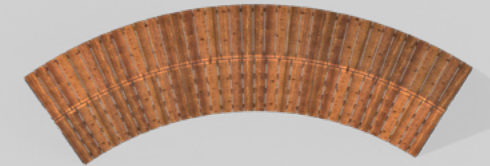
a=4,5 b=2,7  
w=2 h=1,7

### GEBOGENER DOUBLE-WALLRIDE M (R6)

5.080

a=6 b=2,6  
w=2 h=1,9

### GEBOGENER DOUBLE-WALLRIDE L (R9)

5.081

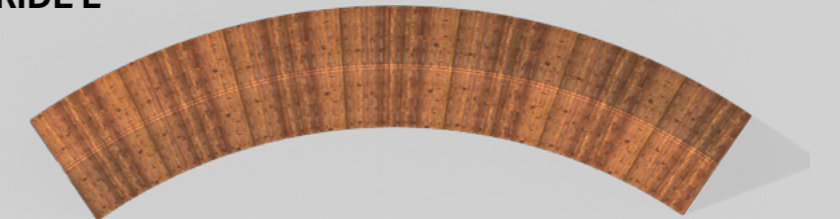
a=9 b=3,7  
w=3 h=2,8

# ZUSÄTZE & BRANDING

## FÜR WALLRIDES

Alle Freestyle Wallrides (flach und gebogen) können mit zwei Arten von seitlichen Sicherheitsabdeckungen ausgestattet werden:

1

### STANDARD SICHERHEITSABDECKUNG

5.082



2a

### EXTRA SICHERHEITSABDECKUNG

FÜR WALLRIDE MIT OFFENER HINTERSEITE

5.083-1

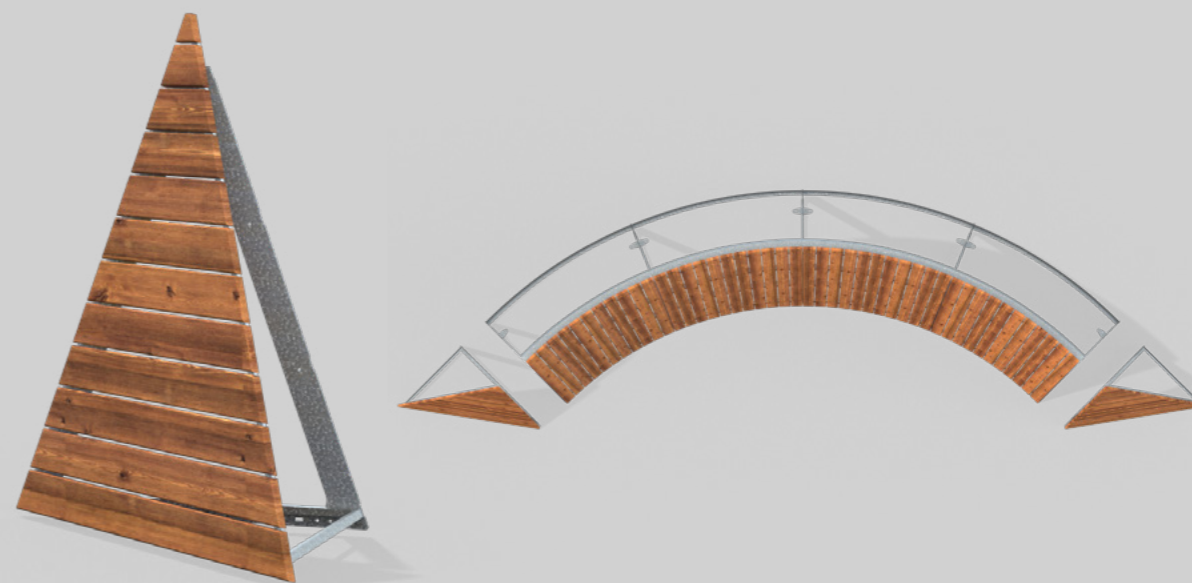

2b

### EXTRA SICHERHEITSABDECKUNG

FÜR DOUBLE-WALLRIDE MIT GESCHLOSSENER HINTERSEITE

5.083



DIVERSE BRANDING  
OPTIONEN

## ZUSÄTZE & BRANDING



Freestyle-Elemente können als perfekte Branding-Option dienen. Werbe für deine Stadt, dein Unternehmen oder deine Partnerschaft, indem du ein individuelles Branding erstellst. Platziere dein Logo auf dem Element, baue einen starken Ruf auf, erhöhe den Bekanntheitsgrad und bringe deine Anerkennung einen Schritt weiter.



Bei einigen Features ist es optional möglich, zusätzliche Sicherheitsabdeckungen anzubringen, auf denen jedes beliebige Logo platziert werden kann - von deinem Bike Park, einem Sponsor, einem Unterstützer oder einer Veranstaltung - die Wahl liegt bei dir!

Die geraden Flächen der Elemente können auch für das Branding genutzt werden.

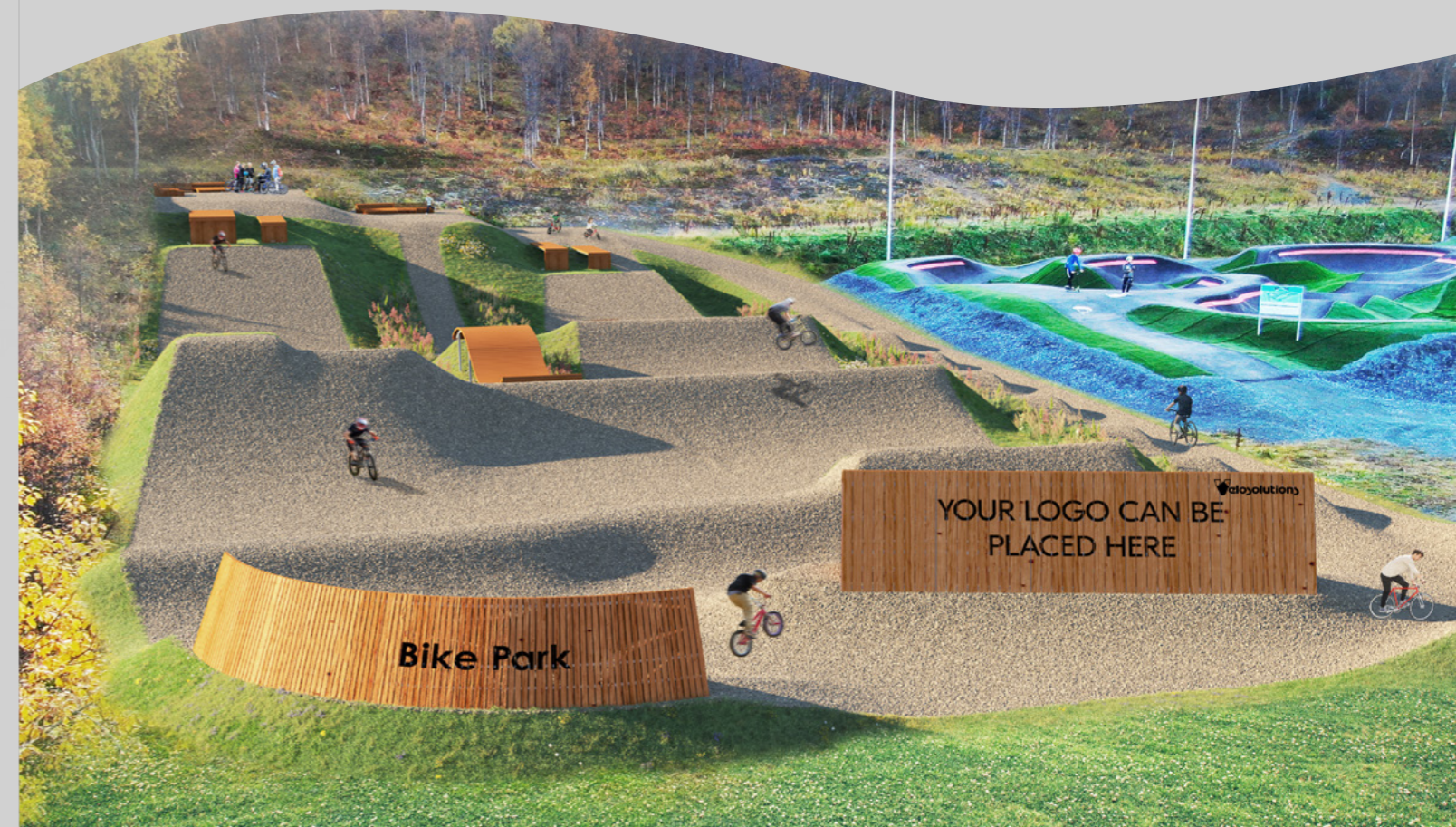
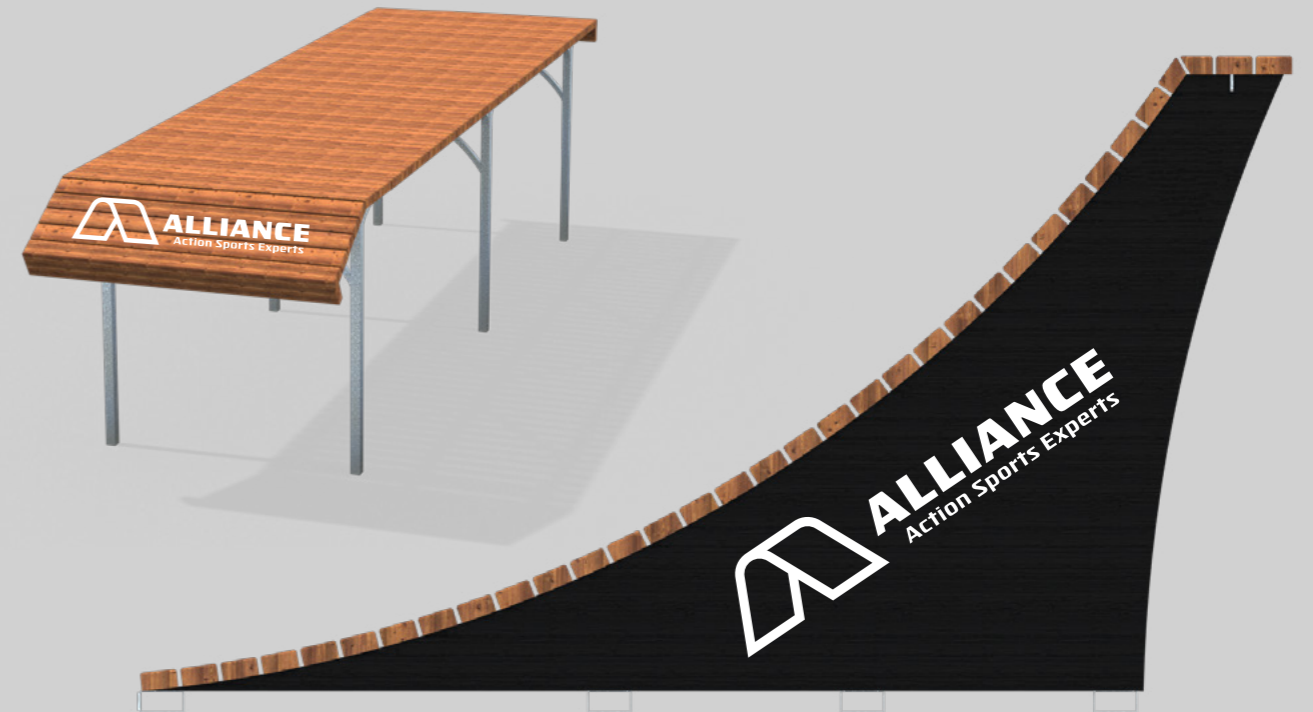

## TECHNISCHE DATEN

Mit unserer Leidenschaft für Fahrradspielplätze bemühen wir uns, deine Projekte zu verbessern, indem wir konsistente technische Produkte pünktlich liefern. Dabei konzentrieren wir uns bei unserem Design auf eine einfache Installation für die Konstrukteure, Zuverlässigkeit für die Manager und Spaß am Fortschritt für die Endbenutzer.



**EINFACHE  
WARTUNG**



**NACHHALTIGE  
LÖSUNGEN**



**SICHERE  
ELEMENTE**



**PRODUKTION  
4-8 WOCHEN**

## INSTALLATION

- kann auf einer Erd-/Kiesfläche installiert werden
- einfach mit kleinen Maschinen aufzustellen
- geeignet als Dauerinstallation
- kann das ganze Jahr über im Freien bleiben

## HALTBARKEIT & SICHERHEIT

- alle Metallrahmen sind feuerverzinkt und somit vor Rost und Korrosion geschützt
- Metrische Gewindeschrauben aus rostfreiem Stahl verhindern das Ausreißen der Dielen
- Schrauben, die von der Unterseite der Dielen aus befestigt werden, machen den Fahrboden schraubenlos

Um mehr Menschen für diese aufregende urbane Sportart zu begeistern, wurde ein überzeugendes und zugängliches Design für alle Bike-Enthusiasten entwickelt. Das Team aus Ingenieuren, Architekten, talentierten Fahrern und professionellen Athleten entwickelte das Design auf der Grundlage ihrer eigenen Fahrerfahrungen und der Eindrücke, die sie in den besten Freestyle-Parks der Welt gesammelt haben.



**2-JÄHRIGE  
GARANTIE**

Alliance gewährt auf alle Elemente eine 2-jährige Garantie gegen Fabrikationsfehler (nach EU-Recht). Die Lebensdauer der Elemente kann bis zu 10 Jahre betragen.



# ALLIANCE TRAININGSORT

## AIR BAG ARENA

### PEPPE DEINEN FREESTYLE PARK AUF!

Mit der Airbag-Landung lassen sich viele spannende und einzigartige Aktivitäten für alle alternativen Sportarten, Abenteuererlebnisse und Veranstaltungen realisieren. Handgefertigt unter ausschließlicher Verwendung der besten in Deutschland hergestellten Materialien, Fertigungstechniken und Maschinen.

Die Airbag-Landung passt sich der Kontur der Landefläche an, die sie abdeckt, und bietet sturzsicheren Schutz am Knuckle, auf der Landefläche selbst und schließlich im Auslaufbereich. Das Ergebnis ist eine ultra-realistische Trainingsplattform, die eine echte Landefläche imitiert.

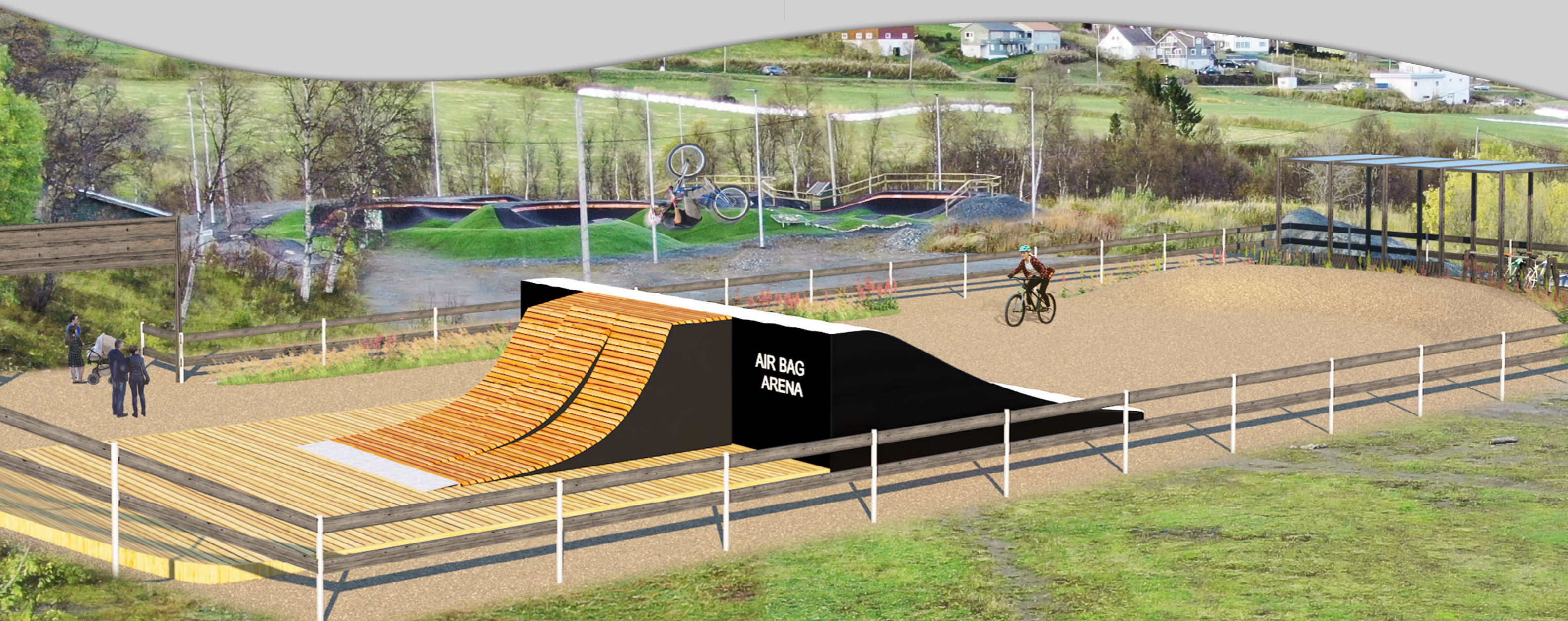



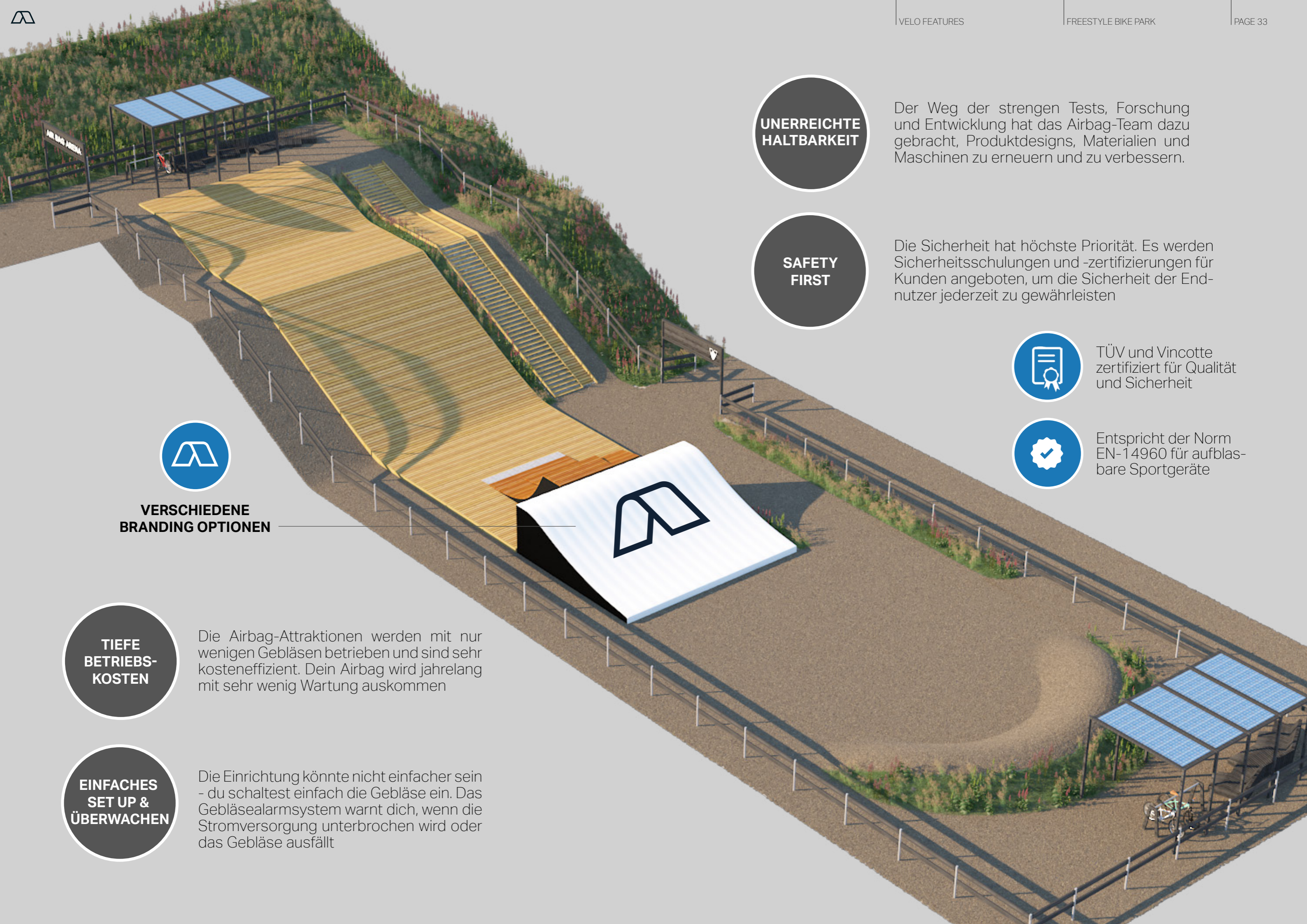

**UNERREICHTE  
HALTBARKEIT**

Der Weg der strengen Tests, Forschung und Entwicklung hat das Airbag-Team dazu gebracht, Produktdesigns, Materialien und Maschinen zu erneuern und zu verbessern.

**SAFETY  
FIRST**

Die Sicherheit hat höchste Priorität. Es werden Sicherheitsschulungen und -zertifizierungen für Kunden angeboten, um die Sicherheit der Endnutzer jederzeit zu gewährleisten



TÜV und Vincotte  
zertifiziert für Qualität  
und Sicherheit



Entspricht der Norm  
EN-14960 für aufblas-  
bare Sportgeräte



**VERSCHIEDENE  
BRANDING OPTIONEN**

**TIEFE  
BETRIEBS-  
KOSTEN**

Die Airbag-Attraktionen werden mit nur wenigen Gebläsen betrieben und sind sehr kosteneffizient. Dein Airbag wird jahrelang mit sehr wenig Wartung auskommen

**EINFACHES  
SET UP &  
ÜBERWACHEN**

Die Einrichtung könnte nicht einfacher sein - du schaltest einfach die Gebläse ein. Das Gebläsealarmsystem warnt dich, wenn die Stromversorgung unterbrochen wird oder das Gebläse ausfällt

## ANDERE BIKE PARK TYPEN



Ein lehrreicher und zugleich spaßiger Bike Park mit Hindernissen, die auf spielerische Art und Weise städtische Gebiete nachahmen - ein Spielplatz für Jung und Alt.



Eine lustige Radreise durch unberührte Gebiete, rund um den See oder... - Sie wählen! Es kann wellig sein, schlängelnd, und sogar einige leichte Sprünge haben.



Verbesserung des bestehenden Pumptracks durch zusätzliche Freestyle-Elemente, die das Fahren interessanter machen, ein breiteres Publikum anziehen und den Pumptrack auf die nächste Stufe heben.



SpareBank 1 Nord-Norge

SÅTERÅSEN  
BRUA



**ALLIANCE**  
Action Sports Experts

**Alliance ASE GmbH**

Schiedermayrstraße 7, 4560 Kirchdorf

Austria

+43 699 19090569

[info@alliancease.com](mailto:info@alliancease.com)

[www.alliancease.com](http://www.alliancease.com)